

深圳市安泰信科技有限公司

- 单支烙铁 ●恒温电焊台 ●热风拆焊台 ●多功能维修系统
- BGA返修台
- 直流稳压电源 ●直流开关电源 ●可编程电源

# ATTEN 安泰信

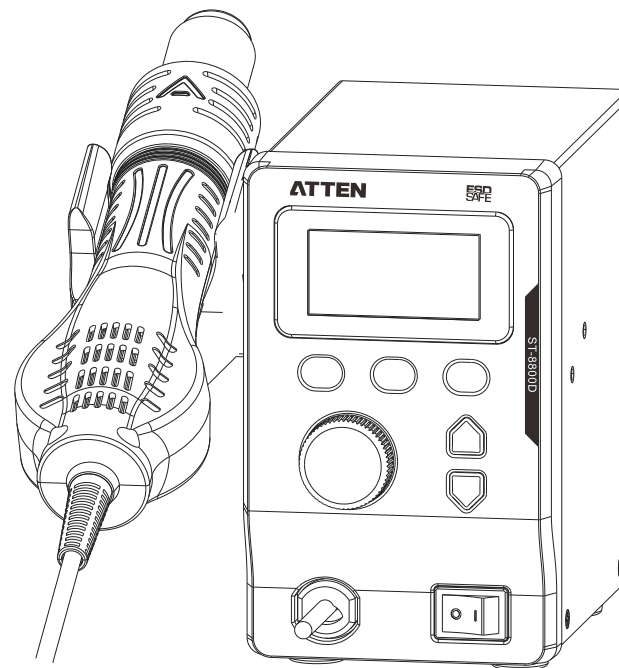

## ST-8800D热风台使用说明书

深圳市安泰信科技有限公司

SHENZHEN ATTEN TECHNOLOGY CO.,LTD

地址：广东省深圳市光明新区七号路森阳高新科技园2栋8楼

电话：0755-8602 1389

传真：0755-8602 1365 邮编：518132

网址：www.atten.com.cn(中文)

邮箱：sales@atten.com.cn

Engineer's partner  
工程师的伙伴

All Copyright Reserved  
MADE IN CHINA

CBN031988(B)

深圳市安泰信科技有限公司

SHENZHEN ATTEN TECHNOLOGY CO., LTD

### 产品保修

- 产品自出售之日起，厂家为用户提供二年的质量保证期限(不包含发热芯等易耗品)，当质量保证期内产品正常使用，因自身质量问题而导致的故障，由厂家提供免费维修服务。
- 超出质量保证期的产品，提供终身维修服务。
- 因客户使用不当，擅自更改产品部件导致损坏，我司仅提供有限保修服务。
- 产品出现故障后，请送到指定的维修处进行维修，禁止非厂家授权维修点及人员对产品进行维修。

### 售后联系

售后服务部联系电话：(+86) 0755-8602 1266

#### 产品保修卡

本产品保修期自购买日起两年内有效，凡属产品本身质量问题，凭本卡及收据由本公司负责免费维修。我公司收到返修机后，将于2个工作日内修好并返还给客户。注：本产品返厂维修时必须附上保修卡，否则将不予以免费维修，谢谢合作！

#### 产品合格证

产品型号： \_\_\_\_\_ 产品编号： \_\_\_\_\_  
检货员： \_\_\_\_\_ 出厂日期： \_\_\_\_\_  
售货员： \_\_\_\_\_ 售出日期： \_\_\_\_\_

## 7. 密码功能设置

在PSD菜单下，按“▲”和“▼”键可调节密码设置值，密码值可以设置“01”到“999”区间数。(如图 1-19)显示“---”表示密码功能关闭，(如图 1-20)为进入菜单输入界面。首次进入菜单未设密码，再设置密码情况下需输入密码再按2键确认进入菜单。(注：在忘记密码情况下，可直接输入超级密码906就可以进入菜单界面。)



图 1-19



图 1-20

## 8. 恢复出厂

在FAC菜单下，按“▲”和“▼”键可调节ON和OFF。在菜单为ON时按【2】键，即可退回正常操作界面恢复出厂。

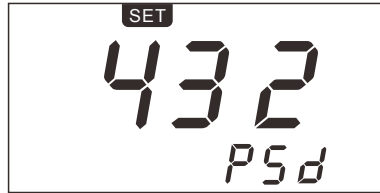

图 1-21



图 1-22

出厂默认值：HT定时工作：关闭  
Loc (温度锁定)：OFF  
F-C(温度单位)：℃摄氏度  
CAL (用户校准值)：清零  
BL (讯响功能)：开启  
PSD密码功能：关闭

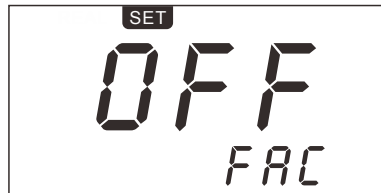
快捷温度1：C-L (冷风功能)  
快捷温度2：300℃/50%风量  
快捷温度3：400℃/50%风量

## 错误信息

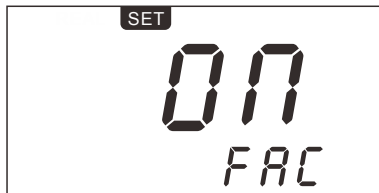
(图 1-23) 显示 S-E 为传感器故障，(图 1-24) 显示 H-E 为发热芯故障。



图 1-23



图 1-24

## 版权信息

本产品 (含内部软件) 及附件的设计受国家相关法律保护，任何侵犯我司相关权利的行为将会受到法律制裁。用户在使用本产品时，请自觉遵守国家相关法律。

## 常用符号说明

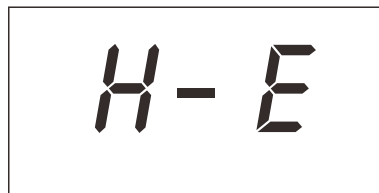
感谢您使用本公司的产品，在使用本产品之前，请您仔细阅读本手册并注意手册中提及的相关警告及注意事项。

⚠ 警告	滥用可能导致使用者死亡或负重伤。
⚠ 注意	滥用可能导致使用者受伤或对涉及物体造成实质破坏。

## 用户必备

我们要求用户在使用该产品前需具备基本的生活常识和基本电气相关操作知识。对于未成年用户，请务必在专业人士或监护人的指导下使用该产品。

【注意】：为避免损坏机器，及保持作业环境安全。在使用本产品之前，请仔细阅读本说明书并请妥善保存，以便在需要时查阅。

## 安全注意事项

使用本机器，下列基本事项必须要遵守，以免触电或对人体造成伤害或导致火灾等危害。为了确保人身安全，必须使用原厂认可或推荐的零件及配件，否则将导致严重后果！

### ⚠ 警告

使用本产品工作时，热风枪喷咀部分温度可达到100-500摄氏度，鉴于不合理应用可能致使用者烫伤或引起火灾，使用时应严格遵守以下事项：

- 切勿在易燃物附近使用本产品。
- 切勿让儿童接触到本产品。
- 在无相关人员指导的情况下，无经验或必备知识准备不充分时请勿使用本产品。
- 不要在潮湿的环境下使用或湿手操作本产品，防止触电。
- 不要擅自改动本产品及附属配件。
- 更换部件时，应先关闭电源，待设备完全冷却后方可操作。
- 更换产品部件时，请使用安泰信原厂配件。
- 暂时不需要使用或停止使用时请务必关闭电源开关。

### ⚠ 注意

- 本产品有ESD功能，为确保功能正常使用，连接主机必须使用三芯电源线。
- 使用设备时请勿嬉戏及认为危险之行为，此举易导致他人或自己受伤。
- 请勿使用本产品进行拆焊以外的的工作。
- 不要改装本产品及配件，此举会失去原厂保修资格及损坏产品。
- 在拔插电源线及手柄插头时，请握住插头本体，切勿拉扯电线。
- 使用中切勿用力敲打本产品及附属配件，此举会损坏产品。

## 免责声明

用户在使用本产品过程中，对于未按照相关指导、自然灾害等不可抗力或个人行为等非产品质量不合格而引起的人身伤害或者财产损失，本公司概不负责。

本说明书是深圳市安泰信科技有限公司根据最新产品特性进行整理、编译和发行的。在产品 and 说明书的后续改进过程中，本公司不负责另行通知。

## 整机示意图

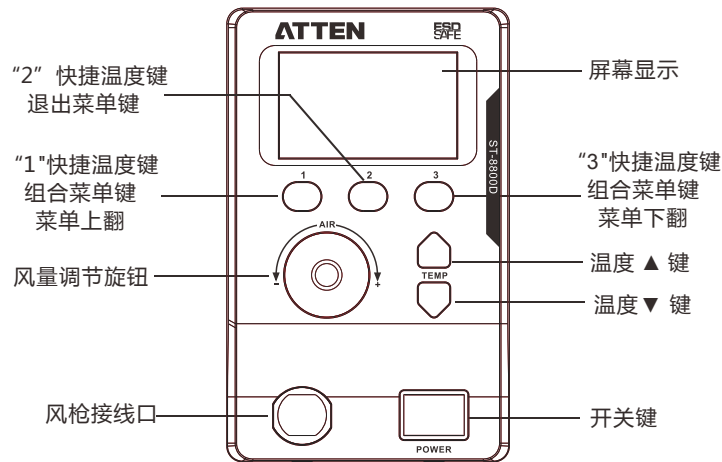

## 整机连接图及包装清单

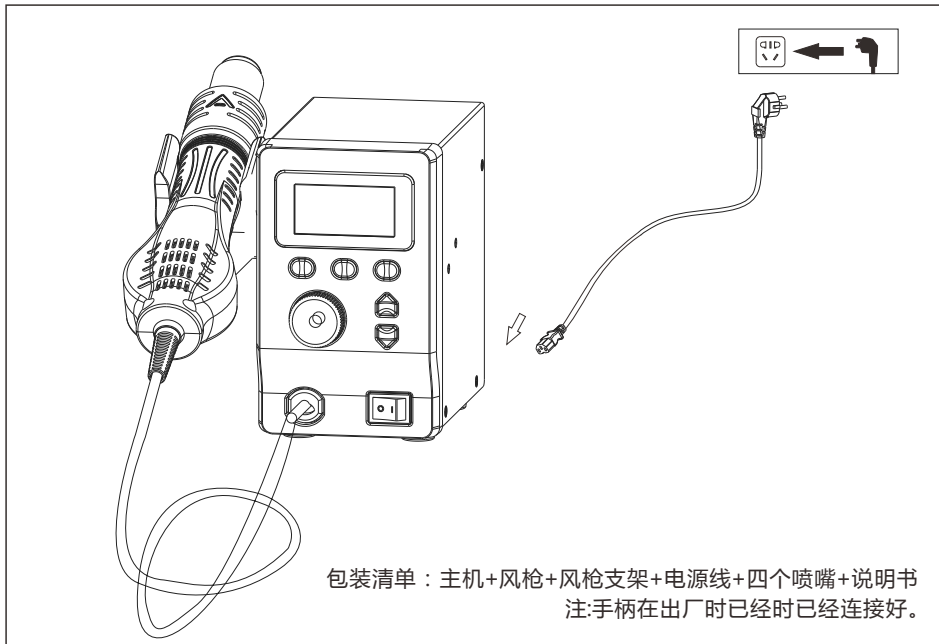

## 4. 温度单位切换

在C-F菜单下，按“▲”和“▼”键，可切换温度单位。(图1-13)设置-C-温度单位为°C，(图1-14)设置-F-温度单位为°F。



图 1-13



图 1-14

## 5. 温度校正

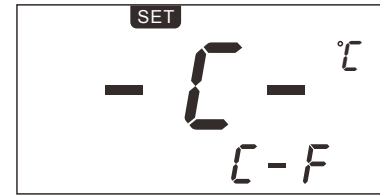
在CAL菜单下，按“▲”和“▼”键调节校正温度值。校正范围[-50°C~50°C (-90°F~90°F)]。当实测温度低于显示温度时，补偿取正温度值。当实测温度高于显示温度时取负温度值。

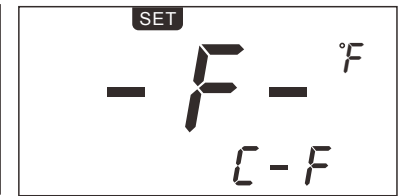

图 1-15



图 1-16

注：用户在更换发热芯或手柄时，如发现温度不准确，可以通过更改此项参数进行校准。操作如下：

1. 将待校温的手柄温度设定在一个合适的温度，如350°C / 662°F。
2. 待温度稳定后，使用测温仪测试当前手柄焊咀的实际温度，如测得实际温度为365°C / 689°F。
3. 通过分析得出结论此时实际温度比设定温度偏高15°C / 27°F。
4. 将温度补偿值设定成 -15°C / -27°F，即补偿了输出温度的误差。

## 6. 讯响设定功能开关

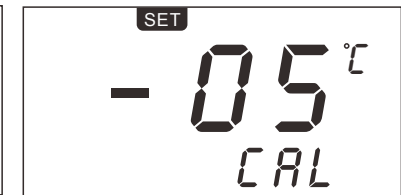
在BL菜单下，按“▲”和“▼”键，可开关讯响，(图1-17)为讯响关闭，(图1-18)为讯响开启。



图 1-17



图 1-18

## 快捷温度存取（用户自定义）

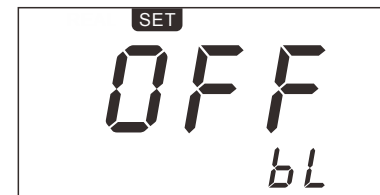
1. 取快捷温度：正常工作时，按一下“1或2或3”键（如图1-8），可快速提取存储于“1或2或3”通道中的设置温度和风量的设定值。
2. 存储快捷温度：正常工作时，长按（大于3秒）“1或2或3”键可将当前设置的工作温度和风量存储于“1或2或3”通道中。

## 菜单设置模式

OFF状态下，同时按住“1键”+“3键”大于3秒，进入菜单模式。

### 1. 菜单设置模式下的按键定义。

- 【1】键菜单上翻页
- 【2】键退出菜单设置页
- 【3】键菜单下翻页
- ▲ 键参数加
- ▼ 键参数减



图 1-8

### 2. 定时工作功能

在HT菜单下，按“▲”和“▼”键，可调节定时工作时间。【1】【3】键上下切换菜单，【2】键退出和保存设置。如（图1-10）显示OFF为关闭定时工作。最小设置定时工作时间为10秒，最大为900秒。如（图1-9）为定时工作时间20秒。（注：在设置定时功能后，下次启动风枪才生效。）

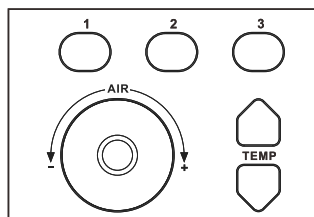

图 1-9



图 1-10

### 3. 温度锁定功能

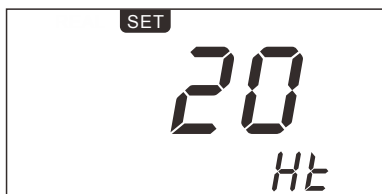
在Loc菜单下，按“▲”和“▼”键，可打开和关闭温度锁定功能。【1】【3】键上下切换菜单，【2】键退出和保存设置。如（图1-11）显示ON为打开温度锁定，如（图1-12）显示OFF为关闭温度锁定。



图 1-11



图 1-12

## 技术参数

产品型号	ST-8800D
额定工作电压	AC 230V±10% 50Hz (110V±10% 60Hz可选)
额定功率	800W (Max)
电源保险丝	T5A (230VAC) T10A(110V AC)
温度设定范围	100°C~500°C/212°F~932°F
温度准确度	±35°C
风量设定范围	10~100%
温度单位	°C/°F，默认°C
热风流量	120L/min(Max) 30L/min(Min)
待机加热器冷却功能	支持
异常报警	显示 S-E 为传感器故障 显示 H-E 为发热芯故障
讯响功能	有(默认开)
快捷功能	3组快捷温度
用户温度补偿	±50°C / ±90°F
加热功率显示	5个动态功率条
温度调节步进	长按以1个单位数快速进行调节,短按以1个单位数进行调节
风量调节步进	以1个单位数进行调节
快捷温度/风量	3组温度/风量, 可快捷调用
工作条件	温度0°C~40°C 相对湿度<80%
储存条件	温度-20°C~80°C 相对湿度<80%
外形尺寸	167(L)x142(W)x148(H)mm
重量	约1.56g

## LCD显示描述

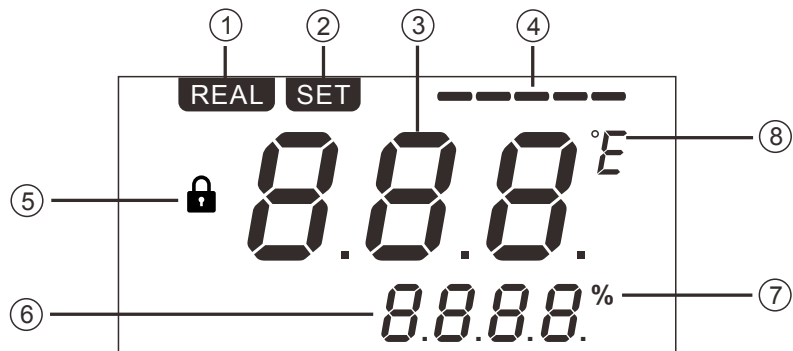

- |   |                |
|---|----------------|
| 1. REAL ( Real Temperature ) : 实际温度显示状态符号 | 5. 锁标志         |
| 2. SET ( Set Temperature ) : 菜单设置显示状态符号   | 6. 风量设置值/定时倒计时 |
| 3. 主显示窗口。显示实际温度值                          | 7. %风量百分比      |
| 4. 加热模拟条, 显示当前工作时加热功率强度大小                 | 8. 温度单位符号      |

## 开机显示

机器通电后, 打开电源开关。屏幕显示系统版本号1秒钟。



( 含义 : ST-8800D V0.1版 )

## 工作设置

### 1. 正常工作显示

( 图1-1)含义 : 实时温度值为300 °C, 温度设定值锁定, 风量为50%, 加热功率值3格。出厂默认"1"键为冷风功能, 冷风状态下显示( 图1-2)。在温度设置值低于100°C时为冷风功能。



图 1-1



图 1-2

### 2. 定时工作显示界面

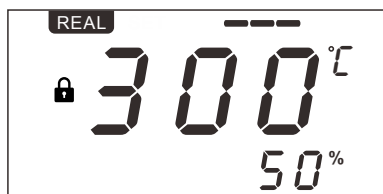
如( 图1-3 )为定时功能生效的界面, 当机器到计时为零时自动风枪降温后进入OFF状态。

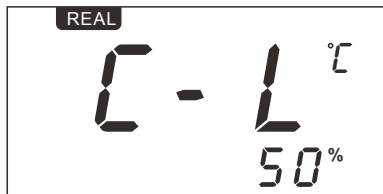

图 1-3

### 3. 风枪待机状态

( 图1-4)为风枪待机时显示, 在风枪待机状态同样可以调节设置值, 风枪恢复工作时按设置值运行工作。当风枪手柄放到风枪架时, 风枪以最大风量吹风, 直至风枪温度降至低于100°C或15秒后, 停止加热及送风进入待机状态。重新拿起手柄, 恢复工作。



图 1-4



图 1-5

### 4. 风枪休眠状态

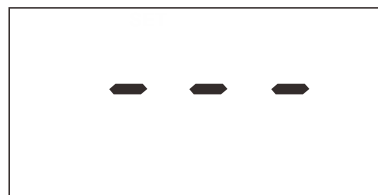
如( 图1-5 )为风枪休眠时显示, 当机器停止使用30分钟自动进入休眠状态, 这时手柄从风枪架意外跌落或重新拿起, 都不会恢复工作, 需要按机器上的任意键才可以恢复工作状态。

## 温度/风量值设置

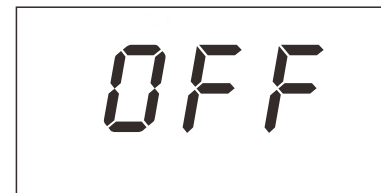
1. 调整风量值 : 旋转风量调节旋钮AIR ( 如图1-6 ), 往"+"为增加风量, 往"-"为降低风量, 停止旋转3秒后自动保存设置值。
2. 调整温度值(锁定时温度值不可调整) : 按Temp的"▲"或"▼"键, 状态切换到设置状态(如图1-7)。长按键可快速调整, 停止按键3秒后自动保存温度设置, 状态切换到实时温度状态REAL。

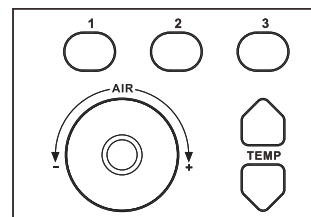

图 1-6



图 1-7